

Rundumversorger

SiLine® Snack und Combi

Snack
und
Combi
automat

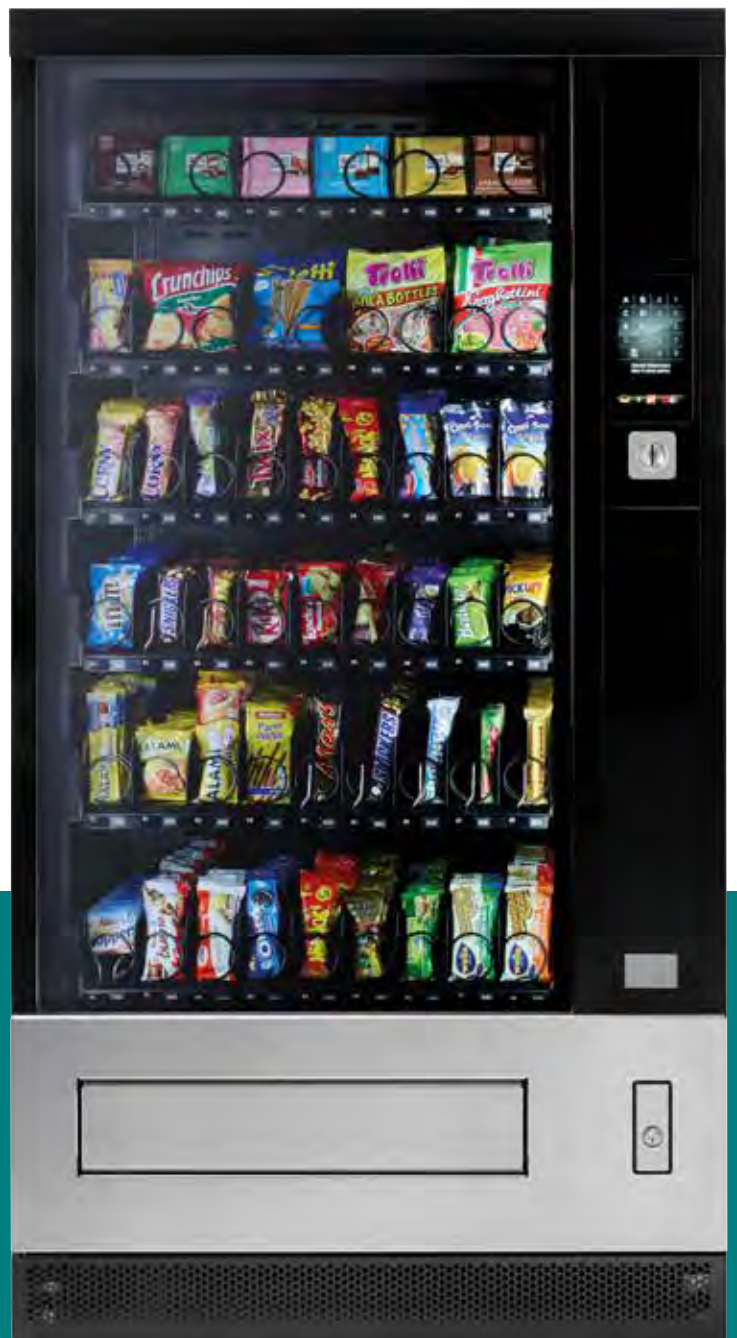



Durch die Möglichkeit der 1,5-fach breiten Einstellung der Spiralanwahlen kann eine deutliche Erhöhung der Anwahlung innerhalb einer Ebene erreicht werden für Produkte, die sonst eine Doppelspirale benötigen würden.



Ihre Vorteile auf einen Blick

Stilvoller Snack-Point – die SiLine®-Serie

Das Auge isst mit. Mit den Spiralautomaten der SiLine® ist es gelungen, Ästhetik und aktuelle Marktanforderungen erfolgreich in Einklang zu bringen. Das moderne Design und die wohldurchdachte Technik bieten maximale Verkaufserfolge am Point-of-Sale.

Snackartikel, Tüten- und Riegelware soweit das Auge reicht. Durch die ansprechende Hochglanzfront der SiLine® Spiralautomaten werden alle Produkte für den Kunden ansprechend präsentiert. Standardmäßig sind die Automaten der SiLine®-Serie in den Breiten 780 und 990 mm erhältlich.

Am Touch-Screen können zudem wichtige Verbraucherinformation wie Inhaltsstoffe, Allergene oder Zusatzinformationen der Verkaufsartikel hinterlegt werden. Die Warenkorbfunktion ermöglicht Sammelbestellungen von bis zu fünf Produkten in einem Kaufvorgang. Mit dem Dealbutton können mehrere Produkte als Menüangebot vom Kunden gewählt werden. Damit erhöht sich der Umsatz vor Ort mit attraktiven Zusammenstellungen aus dem Produktsortiment.

SiLine® Spiralautomaten – Verkaufserfolg einfach auf den Punkt gebracht!

Die richtige Mischung – SiLine® Snack und Combi

Die richtige Mischung ist leicht gefunden. Die SiLine® Automaten vereinen die Vorteile von Spiral- und Glasfront-Kaltgetränkeautomaten in nur einem Gerät. Ob Snacks, Non-Food-Artikel oder Getränke in Dosen, Glas- und PET-Flaschen oder Getränkekartons – der Combi bietet ein breites Angebot und eine hohe Kapazität.

Mit zwei unterschiedlichen Temperaturen im Spiral- und Getränkebereich ist der Innenraum stets produktgerecht gekühlt. Für den Verkauf von frischen Lebensmitteln sind die Automaten der SiLine®-Serie neben der Standard Snackkühlung auch in den Varianten „LM“ (3° C) und in zwei Temperaturen-Ausführung „2 T“ erhältlich. Die Sielaff „Food-Safety-Software“ überwacht die Temperaturen im LM-Bereich und stellt sicher, dass nur einwandfrei gekühlte Produkte ausgegeben werden. Dabei ist die Position der Temperaturrenennung zwischen den Ebenen variabel einstellbar. Sie richtet sich nach dem Layout. Die Automaten können auch mit einem reinem Getränkesortiment sowie als LM-Ausführung für Smoothies oder frische Milchgetränke konfiguriert werden.

Die Gebinde werden stehend in Schieber-Warenfächern gelagert.

Dadurch eröffnen die Combiautomaten der SiLine®-Serie eine bessere Darstellung der Produkte, mehr Kapazität und somit höheren Verkaufserfolg. Das zum Patent angemeldete Liftsystem bringt auch empfindliche Artikel zuverlässig in Kundenhand. Das neuartige Sielaff Liftsystem gewährleistet die schonende Ausgabe von Glasflaschen, Sprudelgetränken und sensiblen Produkten. Die Mischung macht's: Vielfalt und Kapazität auf kleinstem Raum.

Ihre Verkaufsvorteile: Flexibilität und Produktvielfalt.

Die Spiral- und Combiautomaten sind flexibel konfigurierbar und können so nahezu alle einschlägigen Produkte ausgeben – schneller Produktwechsel inklusive.

Nachhaltigkeit – für coole Rechner.

Sielaff kann in Sachen Verbrauch von Ressourcen oder Energie stets den Buchstaben A++ anführen. Das Beleuchtungskonzept mit LEDs, eine starke Isolierung, Energiesparlüfter und ein individuell an Standort und Bedarf angepasstes Temperaturregelsystem sparen Energie.



SiLine® Combi S



SiLine® Snack M Diamond

Ansprechende Optik – Qualität und modernes Design.

Es stehen 2 Varianten zur Wahl. Unempfindlich und aus matt lackiertem Stahl ist die SiLine®, die sich optisch perfekt in bestehende Automatenlinien einfügt. Die Ausführung Diamond mit spiegelndem Glas, geschliffenen Edelstahlblenden und LED-Leuchtbändern hat die Hochwertigkeit nicht nur im Namen, sondern ist überall ein echter Blickfang.

Talent & Technik

Allgemeine Fakten

- Verkauf von Süßwaren, Snacks, frischen Lebensmitteln, Getränken und Non-Food-Artikeln aus Spiral- und Schieber-Warenfächern
- Kapazität: Der wahrscheinlich höchste Kühlraum der Branche. Serienmäßig mit bis zu sieben Ebenen und bis zu neun Wahlen pro Ebene lieferbar
- Stationsfähig
- Warenfächer und Spiralen aus pulverbeschichtetem Metall
- Einheitlicher Einbaubereich der Zahlungssysteme
- Modularer Aufbau – besonders servicefreundlich und recyclingfähig

Technik

- Automatische Erkennung der angeschlossenen Motoren und gleichzeitige Zuordnung der Wahlnummern
- Kaum Umbauaufwand durch Kopplung von benachbarten Motoren zu breiteren Anwahlen
- Ohne Werkzeug montierbare Warenfacheinbauteile mit ansprechendem Design

- Elektronisch geregelte Hochleistungs-Einschubkühlungen
- Zentralschalter zur Netztrennung
- Alle Automaten der SiLine® sind telemetriefähig. Daten können per USB und MDB am Automaten ausgelesen werden
- Servicefreundlich durch Auszugssystem für Hard- und Software
- Intelligente Überwachung von Kühlung und Strom zur schnelleren Fehlererkennung
- Zeigt erkannte Probleme bei Türöffnung dem Operator an
- Innovation „Made by Sielaff“: Neueste Lift-Technologie für schonenden Transport der Produkte
- 25 kg Zuladung pro Warenfachebene möglich, es ist keine Schwerlastebene erforderlich

Technik (optional)

- Lebensmittelgerechte Lagerung von frischen Produkten im Automaten (LM- bzw. 2T-Ausführung)
- Lichtschranke zur Überwachung der Produktausgabe (Standard bei dem Combiautomaten)

Kühlung

- Wartungsarmes, hermetisch geschlossenes Kühlsystem mit elektronisch geregelter Hochleistungs-Einschubkühlung
- Kältemittel HFKW-134a mit einem GWP von 1430
- Überhitzungsschutz
- Optimierter Kühlkreislauf mittels Isolation sowie großen Bodenfiltern und Luftaustrittsöffnung

Energie

- Freie Programmiermöglichkeit der Kühlung und Beleuchtung
- Energieeffizienzklasse A++
- Reduzierung des Stromverbrauches am Wochenende oder Nachts durch Eco-Modus möglich
- Energiesparlüfter
- Isolierverglasung aus Verbundsicherheitsglas
- Energiesparende LED-Beleuchtung des Innenraums

Übersicht der verfügbaren Ausführungen

SiLine® Snack und Combi	S	M
Lift für alle Layouts und Temperaturen	X	X
LM-Temperatur „Fresh Food“ im gesamten Verkaufsraum	X	X
2T-Ausführung „Fresh Food“ / Snack	X	X
Combi-Temperatur für Snacks und Getränke-Layouts	X	X
Reines Spiralen-Layout	X	X
Gemischtes Layout Spiralen und Getränke-Warenfächer	X	X
Reines Getränke-Layout	X	–



Talent & Technik

Touch-Display

- 7"-Touch-Display mit hochbrillanter, blickwinkelstabiler Bildqualität und LED-Hintergrundbeleuchtung mit 800 x 480 Pixel
- Anzeige von Produktbildern und -informationen
- PC-Technologie: Sehr hohe Speicherkapazität von 200 MB für Bilder, Video-Clips etc. Durch SD-Karte oder USB-Stick kann die Speicherkapazität zusätzlich erweitert werden
- Slide-Show/Video
- Geführte Wartung und Reinigung mit Bildern
- Detaillierte Fehlerdarstellung und Unterstützungsfunktion für die Fehlersuche
- Ideale Kommunikationsfläche – Warenkorbfunktion, Dealbutton, Produktangaben und Inhaltsstoffe

Spiralen-Warenfächer

- First-in-First-out-Prinzip
- Komfortable Spiralverstellung (einhändig, ohne Ausbau von vorne möglich)
- Variable Höhenverstellung in kleinen Schritten möglich
- Durch 1,5-fach breite Anwahlen innerhalb einer Ebene ist eine deutliche Erhöhung der Anwahlen möglich

Schieber-Warenfächer (optional)

- First-in-First-out-Prinzip
- Spezielle Getränke-Warenfächer: Produktausgabe für den perfekten Verkauf von Getränkeflaschen oder Dosen – bekannt aus dem GF
- Flaschen, Dosen und Getränkekartons werden stehend angeboten, nicht in Spiralen. Vorteil: Bessere Produktdarstellung und höhere Kapazität

Ausgabebrommel

- Verriegelte und manipulationssichere Warenausgabe mit Schleusenfunktion
- Vollautomatisch motorisch betriebene Ausgabebrommel

Ob groß, klein, kantig oder rund – problemlos in der Ausgabe

Produktgerechtes Handling für sensibel zu handhabende und hochwertige Artikel hat bei Sielaff System. Für Getränkeebenen wird der Lift zum schonenden Transport von Produkten empfohlen. Er ist – typisch Sielaff – intelligent, innovativ und einfach genial.

Der Lift fährt dicht unter den gewählten Artikel und befördert die Produkte problemlos und behutsam in die stoßgeschützte Ausgabeschale. Frisch zubereitete Lebensmittel wie Joghurts, Milchshakes, Salate, Sandwiches sowie Gebäck oder Obst gelangen sanft in Kundenhand.

Auch zerbrechliche Glasverpackungen, diffizile Non-Food Artikel wie Taschenbücher, CDs, DVDs werden sicher ausgeliefert.

Richtwerte für geeignete Verpackungen:

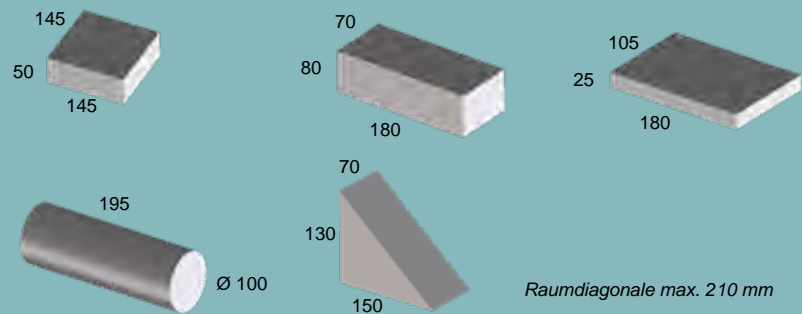

Konfigurationsbeispiele

SiLine® Snack und Combi S: Layoutbeispiele

Die Standard-Layouts basieren auf 6 oder 7 Ebenen. Linke und rechte Spiralen sind in einer Vielzahl von Größen möglich. Die Spiraleinstellungen können als Einzel-, 1,5-fache-, Doppel- und 3-fache Anwahlen geplant werden. Doppelanwahlen werden wahlweise mit einem Twin-Motor oder mit 2 Single-Motoren bestückt, die 3-fache Anwahl mit 2 Single-Motoren.

Spiralen 1S – 6 Ebenen

- 18 Doppelanwahlen
- 18 Twin-Motoren

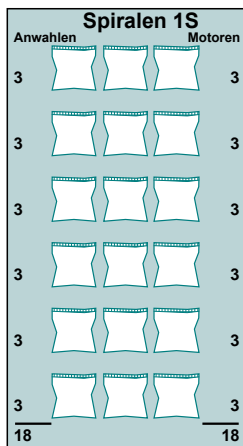

Die Kombination von Spiralebenen und Warenfach-Ebenen mit Schiebern für Getränke sorgt für eine optimale Präsentation und Kapazitätsauslastung der Automaten.

Aus den Basis-Layouts können unzählige weitere geplant werden, einfach durch Hinzufügen von Anwahlen oder Ebenen sowie durch Ersetzen von Spiralebenen durch Getränkeebenen.

Spiralen 2S – 7 Ebenen

- 9 Doppelanwahlen und 24 Einzelanwahlen
- 9 Twin-Motoren, 24 Single-Motoren

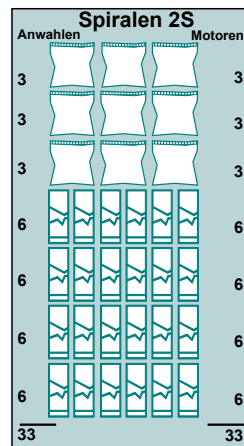

Sämtliche Bestückungsbeispiele sind als Vorschläge zu verstehen. Sollte Ihre Wunschbestückung nicht dabei sein, sprechen Sie bitte mit uns! Wir sind Spezialisten für aufstellplatzgerechte Lösungen.

Combi 1S – 6 Ebenen

- 2 Ebenen mit 6 Doppelanwahlen
- 2 Ebenen mit 12 Einzelanwahlen
- 2 Ebenen mit 12 Schieberanwahlen
- 6 Twin-Motoren
- 12 Single-Motoren
- 12 Schiebermotoren

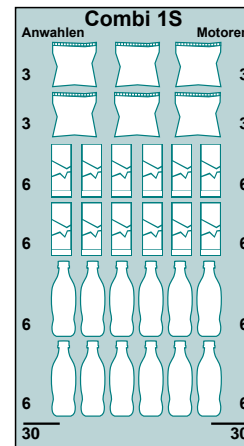

Combi 2S – 6 Ebenen

- 2 Ebenen mit 6 Doppelanwahlen
- 1 Ebene mit 6 Einzelanwahlen und 3 Ebenen mit 18 Schieberanwahlen
- 6 Twin-Motoren
- 6 Single-Motoren
- 18 Schiebermotoren

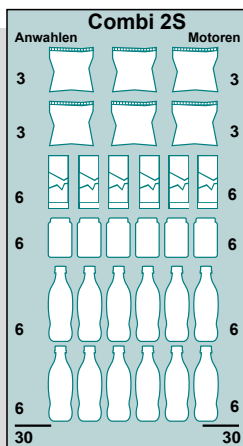

Schieber 1S – 5 Ebenen

- 30 Schieberanwahlen
- 30 Single-Motoren

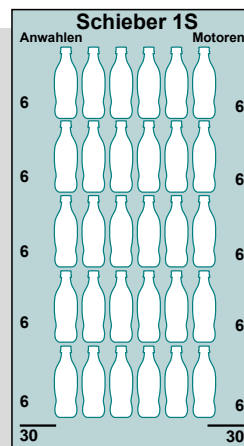

Combi Food – 6 Ebenen

- 1 Ebene mit 2 Anwahlen 1,5-fach breit und 3 Einzelanwahlen
- 1 Ebene mit 4 Anwahlen
- 2 Ebenen mit 4 3-fach Anwahlen sowie 2 Ebenen mit 12 Schieberanwahlen
- 17 Single-Motoren, 12 Schiebermotoren

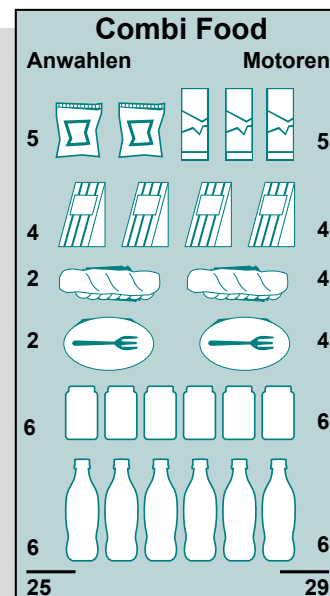

Konfigurationsbeispiele

SiLine® Snack und Combi M: Layoutbeispiele

Die Standard-Layouts basieren auf 6 oder 7 Ebenen. Linke und rechte Spiralen sind in einer Vielzahl von Größen möglich. Die Spiraleinstellungen können als Einzel-, 1,5-fache-, Doppel- und 3-fache Anwahlen geplant werden. Doppelanwahlen werden wahlweise mit einem Twin-Motor oder mit 2 Single-Motoren bestückt, die 3-fache Anwahl mit 2 Single-Motoren.

Spiralen 1M – 6 Ebenen

- Pro Ebene mit jeweils 3 Doppelanwahlen und 2 Anwahlen 1,5-fach breit
- 18 Twin-Motoren
12 Single-Motoren

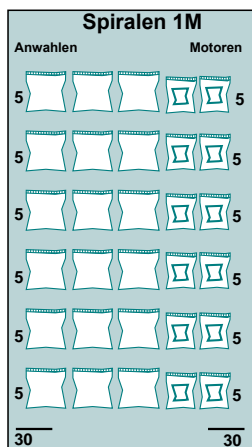

Die Kombination von Spiralebenen und Warenfach-Ebenen mit Schiebern für Getränke sorgt für eine optimale Präsentation und Kapazitätsauslastung der Automaten.

Aus den Basis-Layouts können unzählige weitere geplant werden, einfach durch Hinzufügen von Anwahlen oder Ebenen sowie durch Ersetzen von Spiralebenen durch Getränkeebenen.

Spiralen 2M – 7 Ebenen

- 3 Ebenen mit jeweils 3 Doppelanwahlen und 2 Anwahlen 1,5-fach breit;
- 4 Ebenen mit 9 Einzelanwahlen
- 9 Twin-Motoren
42 Single-Motoren

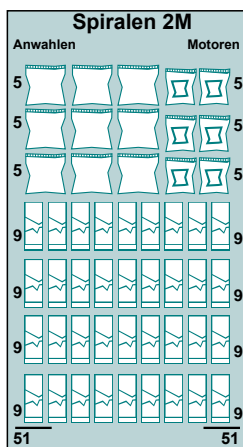

Sämtliche Bestückungsbeispiele sind als Vorschläge zu verstehen. Sollte Ihre Wunschbestückung nicht dabei sein, sprechen Sie bitte mit uns! Wir sind Spezialisten für aufstellplatz-gerechte Lösungen.

Combi 1M – 6 Ebenen

- 2 Ebenen mit 3 Doppelanwahlen und 2 Anwahlen 1,5-fach breit;
- 2 Ebenen mit 9 Einzelanwahlen
- 2 Ebenen mit 16 Schieberanwahlen
- 6 Twin-Motoren, 22 Single-Motoren
16 Schiebermotoren

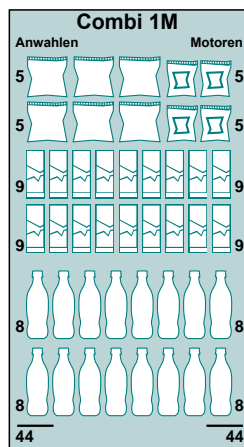

Combi 2M – 6 Ebenen

- 2 Ebenen mit 3 Doppelanwahlen und 2 Anwahlen 1,5-fach breit,
- 1 Ebene mit 9 Einzelanwahlen und 3 Ebenen mit 24 Schieberanwahlen
- 6 Twin-Motoren, 13 Single-Motoren
24 Schiebermotoren

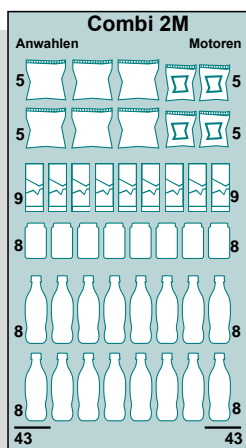

Spirale LM 1M – 6 Ebenen

- Pro Ebene 6 Anwahlen 1,5-fach breit
- 36 Single-Motoren

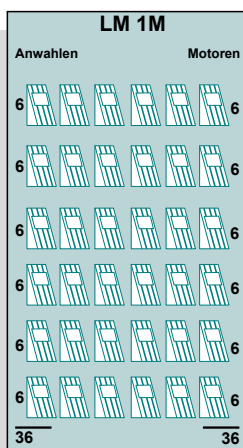

Combi Food – 6 Ebenen

- 1 Ebene mit 8 Anwahlen, 2 Anwahlen 1,5-fach breit und 6 Einzelanwahlen
- 1 Ebene mit 6 Einzelanwahlen,
- 2 Ebenen mit 3-fach Anwahlen sowie
- 2 Ebenen mit 16 Schieberanwahlen
- 26 Single-Motoren, 16 Schiebermotoren

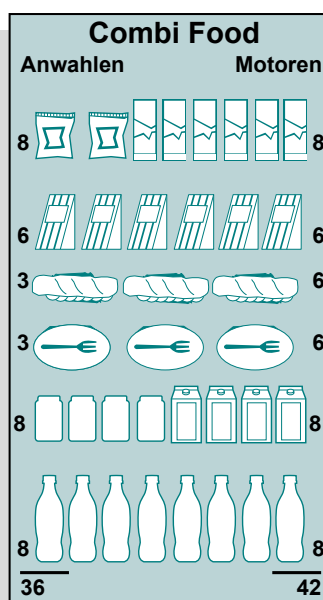



SiLine® Snack und Combi S

Größe

■ 1.830* x 780 x 895 mm
(Höhe x Breite x Tiefe)

Gewicht

■ ca. 300 kg
(ohne Produkte,
abhängig vom Layout)

Elektrische Anschlusswerte

■ 220 – 230 V / 50/60 Hz /
mind. 10 A

Leistungsaufnahme

■ 400 W
(variiert je nach Kühlung)

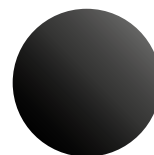

Gehäuse und Tür in
Tiefschwarz (RAL 9005)
erhältlich

* bei Diamond-Design 1.844 mm



SiLine® Snack und Combi M

Größe

■ 1.830 x 990 x 895 mm
(Höhe x Breite x Tiefe)

Gewicht

■ ca. 340 kg
(ohne Produkte, abhängig vom Layout)

Elektrische Anschlusswerte

■ 220 – 230 V / 50/60 Hz /
mind. 10 A

Leistungsaufnahme

■ 400 W
(variiert je nach Kühlung)

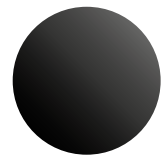

Gehäuse und Tür in
Tiefschwarz (RAL 9005)
erhältlich

* bei Diamond-Design 1.844 mm

Sielaff GmbH & Co. KG

Automatenbau
Münchener Str. 20
91567 Herrieden
Deutschland

Telefon: +49 9825 18-0
Telefax: +49 9825 18-31 11 55

E-Mail: info@sielaff.de
Internet: www.sielaff.de